

# CU-REGB-24V CU-REGB-230V

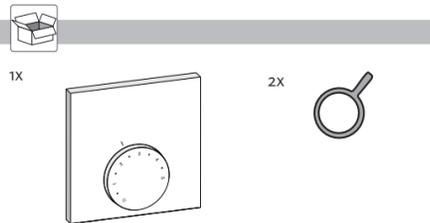
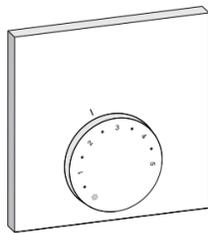

**DEU** Der CU-REGB dient der Regelung der Raumtemperatur durch Einstellen der gewünschten Soll-Temperatur zur Ansteuerung von Stellantrieben im Heiz oder Heiz-/Kühlbetrieb (HK). Jegliche andere Verwendung gilt als nicht bestimmungsgemäß, für die der Hersteller nicht haftet. Ein Betrieb von 24V Reglern ist nur mit einem Sicherheitstransformator nach EN 61558-2-6 zulässig.

- Die Elektroinstallation ist nach den aktuellen nationalen Bestimmungen sowie den Vorschriften des örtlichen EVU von einer autorisierten Fachkraft im spannungsfreien Zustand auszuführen.
- Das Öffnen des Gerätes ist nur von einer autorisierten Fachkraft im spannungsfreien Zustand zulässig.
- Das Gerät nur in technisch einwandfreiem Zustand verwenden.
- Sicherstellen, dass keine Kinder mit dem Produkt spielen. Gegebenenfalls Kinder beaufsichtigen.

**ENG** The CU-REGB serves for the regulation of the room temperature by setting the desired target temperature for the activation of actuators in heating operation or heating/cooling operation (HK). Every other use is considered as not intended; the manufacturer cannot be held liable for this. An operation of 24V thermostats is only admissible if a safety transformer according to EN 61558-2-6 is used.

- The electrical installations must be performed according to the current national VDE regulations as well as according to the regulations of your local electric power utility company, by an authorised and trained electrician, and in de-energised state.
- Only an authorised electrician may open the device. It may only be opened in de-energised state.
- Only use the device if it is in flawless state.
- Ensure that children do not play with this device. Children must be monitored if necessary.

**FRA** Le CU-REGB sert à la régulation de la température ambiante par le réglage de la température théorique souhaitée pour la commande d'actionneurs en mode chauffage ou chauffage/refroidissement (HK). Toute autre utilisation sera considérée comme non conforme et le fabricant déclinera toute responsabilité. L'exploitation de régulateurs 24V est autorisée uniquement avec un transformateur de sécurité selon la norme EN 61558-2-6.

- L'installation électrique doit être réalisée conformément aux dispositifs nationaux actuelles ainsi qu'aux règlements du distributeur d'énergie local par un spécialiste lorsque l'appareil est hors tension.
- L'appareil peut être ouvert hors tension uniquement par un spécialiste autorisé.
- Utiliser l'appareil uniquement s'il est en parfait état technique.
- S'assurer qu'aucun enfant ne puisse jouer avec le produit. Surveiller les enfants le cas échéant.

**NDL** De CU-REGB dient voor de regeling van de kamertemperatuur door instellen van de gewenste streef temperatuur voor de sturing van actuators in het verwarmings- of koelbedrijf (VK). Elk ander gebruik geldt als niet doelgericht waarvoor de fabrikant geen aansprakelijkheid aanvaardt. Een bedrijf van 24V regelaars is enkel met een veiligheidstransformator volgens EN 61558-2-6 toegelaten.

- De elektrische installatie dient volgens de huidige nationale bepalingen alsook de voorschriften van de plaatselijke EVU door een gemachtigde vakman in spanningsvrije toestand uitgevoerd te worden.
- Het openen van de toestellen is enkel door een gemachtigde vakman in spanningsvrije toestand toegelaten.
- Het toestel enkel in technisch perfecte toestand gebruiken.
- Zich ervan verzekeren, dat geen kinderen met het product spelen. Eventueel toezicht houden op kinderen.

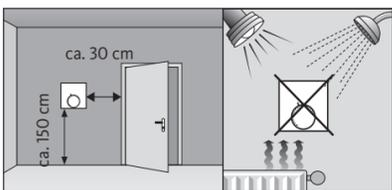

**DEU** **Montageposition**  
Fremdwärmequellen beeinflussen die Funktion des Reglers.

**ENG** **Installation position**  
External heat sources have an influence on the function of the thermostat.

**FRA** **Position de montage**  
Les sources de chaleur étrangères influencent la fonction du régulateur.

**NDL** **Montagepositie**  
Vreemde warmtebronnen beïnvloeden de werking van de regelaar.

**ITA** CU-REGB serve per la regolazione della temperatura ambientale, attraverso l'impostazione della propria temperatura desiderata per il comando di attuatori in esercizio di riscaldamento o riscaldamento/raffreddamento (HK). Qualsiasi altro utilizzo è da considerarsi non appropriato e non coperto dalla garanzia del costruttore. L'utilizzo di regolatori 24 V è consentito solo con un trasformatore di sicurezza conforme alla norma EN 61558-2-6.

- In conformità con le disposizioni nazionali in vigore e con i requisiti dell'azienda erogatrice di energia elettrica locale, l'installazione elettrica deve essere effettuata da personale autorizzato in assenza di tensione elettrica.
- L'apertura dell'apparecchio è consentita solo al personale autorizzato in assenza di tensione elettrica.
- L'apparecchio deve essere utilizzato solo se in condizioni tecnicamente perfette.
- Assicurarsi che nessun bambino giochi con il prodotto. Ove necessario, sorvegliare i bambini.

**ESP** El CU-REGB sirve para la regulación de la temperatura ambiente mediante el ajuste de la temperatura fijada deseada para la selección de regulador de ajuste en modo de calefacción/enfriamiento (HK). El fabricante no será responsable de cualquier otro uso distinto al previsto. La operación de reguladores de 24 V sólo se permite con un transformador de seguridad conforme a la norma EN 61558-2-6.

- La instalación eléctrica se tiene que realizar conforme a las disposiciones nacionales actuales así como la reglamentación del EVU local de un técnico autorizado en estado sin tensión.
- La apertura del equipo sólo está permitida a un técnico autorizado en estado sin tensión.
- Usar el equipo exclusivamente en el estado técnicamente impecable.
- Asegurarse de que los niños no jueguen con el producto. Dado el caso, supervisar a los niños.

**DAN**  
**NOR** CU-REGB bruges til regulering af rumtemperaturen ved indstilling af ønsket temperatur til aktivering af servomotorer ved opvarmnings- eller varme-/køldrif (VK). Enhver anden brug er ikke bestemmelsesmæssig, og producenten overtager i dette tilfælde ingen garanti. Drift af 24-V-termostater må kun ske sammen med en sikkerhedstransformer ifølge EN 61558-2-6.

- Elinstallationen skal udføres i spændingsfri tilstand ud fra de aktuelle nationale bestemmelser og lokale forsyningsregulativer af en dertil autoriseret faglært person.
- Apparatet må kun åbnes i spændingsfri tilstand af en dertil autoriseret faglært person.
- Apparatet må kun bruges i teknisk perfekt stand.
- Kontrollér, at børn ikke leger med produktet. Hold evt. børn under opsyn.

**FIN** Näytöllinen laite R xozoz on tarkoitettu huonelämpötilan säätöön ohjaamalla toimilaitteita lämmitys- tai lämmitys-/jäähdytystoiminnassa (HK) liitteeseen asetetun pöytälämpötilan mukaan. Kaikki muu käyttö katsotaan määrätystavastaiseksi, josta valmistaja ei ota vastuuta. 24V -säätimien käyttö edellyttää standardin EN 61558-2-6 mukaista turvamuuntajaa.

- Sähköasennus tulee suorittaa valtuutetun ammattisähkömiehen toimesta ja paikallisten sekä kansallisten määräysten mukaisesti laitteen ollessa jännitteetön.
- Vain valtuutettu ammattisähkömies saa avata laitteen tämän ollessa jännitteetön.
- Käytä laitetta vain sen ollessa moitteettomassa kunnossa.
- Varmista, että lapset eivät voi leikkiä laitteen kanssa. Tarvittaessa lapsia on valvottava.

**SWE** CU-REGB är för reglering av rumtemperaturen genom justering av den önskade måltemperaturen för aktivering av aktuatorer i uppvärmnings- eller uppvärmnings-/kyldrift (HK). All annan användning betraktas som icke-ändamålsenlig, för vilken tillverkaren inte tar något ansvar. Driften av 24V regulatorer är endast tillåten med en säkerhetstransformator enligt EN 61558-2-6.

- Den elektriska installationen skall utföras enligt nationella bestämmelser samt den lokala nätoperatörens föreskrifter av auktoriserad personal i spänningsfritt tillstånd.
- Apparatet får endast öppnas av auktoriserad personal i spänningsfritt tillstånd.
- Apparatens får endast användas i tekniskt felfritt skick.
- Se till att inga barn leker med produkten. Håll barn vid behov under uppsikt.

**POL** CU-REGB z wy wietlaczem slu y do regulacji temperatury pomieszczenia poprzez nastaw po danej temperatury do zasterowania nap dow regulacyjnych w trybie grzania lub grzania / chłodzenia (HK). Ka de inne zastosowanie stanowi u ytkowanie niezgodnie z przeznaczeniem, za które producent nie odpowiada. Współpraca urz dzenia 24V dopuszczalna jest jedynie z transformatorem, zabezpieczonym według EN 61558-2-6.

- Instalacja elektryczna winna by wykonana według aktualnie obowi zuj cych postanowie prawa krajowego oraz lokalnie obowi zuj cych przepisów bezpiecze stwa przez autoryzowany personel.
- Otwarcie urz dzenia mo liwe jest jedynie przez autoryzowany personel, po odł czeniu napi cia.
- Urz dzenie nale y u ytkowa jedynie w nienagannym stanie technicznym.
- Nale y dopilnowa , aby urz dzeniem nie bawiły si dzieci. Ewentualnie nale y nadzorowa dzieci, zajmuj ce si urz dzeniem.

**RUS** Регулятор CU-REGB предназначен для регулировки температуры в помещении путем установки нужной номинальной температуры для передачи управляющих воздействий на позиционные приводы в режиме отопления или режиме отопления/охлаждения (HK). Любое другое использование считается использованием не по назначению, при котором производитель ответственности не несет. Эксплуатация регуляторов 24 В допускается только с предохранительным трансформатором согласно EN 61558-2-6.

- Электромонтаж осуществляют авторизованные специалисты, в обесточенном состоянии, согласно действующим национальным нормам и предписаниям местного предприятия энергоснабжения.
- Открывать устройство разрешается только в обесточенном состоянии авторизованным специалистам.
- Разрешается использовать только технически исправное устройство.
- Убедиться, что дети не играют с прибором. Дети должны находиться под присмотром.

**ITA** **Posizione di montaggio**  
Le fonti di calore esterne influiscono sul funzionamento del regolatore.

**ESP** **Posición de montaje**  
Las fuentes de calor externas influyen en el funcionamiento del regulador.

**DAN**  
**NOR** **Monteringsposition**  
Fremmede varmekilder påvirker termostatsens funktion.

**FIN** **Asennuspaikka**  
Ulkoiset lämmönlähteet vaikuttavat säätimen toimintaan.

**SWE** **Monteringsposition**  
Främmande värmekällor påverkar regulatorns funktion.

**POL** **Pozycja montażowa**  
Obce źródła ciepła wywierają wpływ na funkcje regulatora.

**RUS** **Монтажное положение**  
На работу регулятора влияют посторонние теплоисточники.

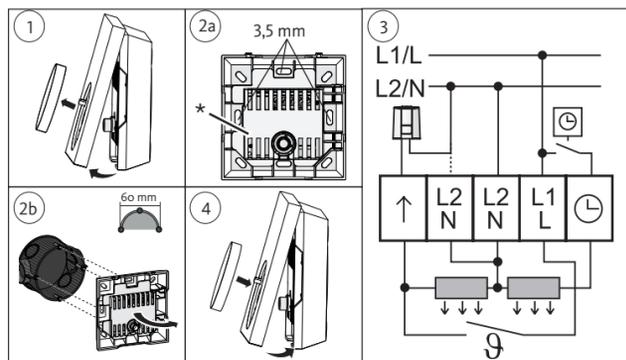

- |                                    |                                    |                             |
|------------------------------------|------------------------------------|-----------------------------|
| * <b>DEU</b> Schutzabdeckung       | <b>ITA</b> Copertura di protezione | <b>FIN</b> Suojus           |
| <b>ENG</b> Protection cover        | <b>ESP</b> Capa de protección      | <b>SWE</b> Skyddslock       |
| <b>FRA</b> Couvercle de protection | <b>DAN</b> Afskærmning             | <b>POL</b> Pokrywa ochronna |
| <b>NDL</b> Beschermingsafdekking   | <b>NOR</b>                         | <b>RUS</b> Защитная крышка  |

**DEU** **Montage**  
Den Regler direkt auf der Wand oder auf eine UP-Dose montieren. Den elektrischen Anschluss wie in 3 gezeigt erstellen.

**ENG** **Installation**  
Mount the thermostat directly on a wall or on a flush-type box. Make the electric connection as shown in figure 3.

**FRA** **Montage**  
Monter le régulateur directement sur le mur ou sur une prise UP. Établir le raccordement électrique comme sur les illustrations 3.

**NDL** **Montage**  
De regelaar direct op de wand of op een UP-box monteren. De elektrische aansluiting maken zoals in 3 aangegeven.

**ITA** **Montaggio**  
Montare il regolatore direttamente a parete o in una presa sotto traccia. Regolare il collegamento elettrico come illustrato in 3.

**ESP** **Montaje**  
Montar el regulador directamente en la pared o en una caja UP. Preparar la conexión eléctrica como se indica en 3.

**DAN**  
**NOR** **Montering**  
Monter termostaten direkte på væggen eller på en planforsønet stikdåse. Foretag elektrisk tilslutning som vist i 3..

**FIN** **Asennus**  
Asenna säädin suoraan seinään päälle tai upotetun rasian päälle. Tee sähköliitännät kuvan 3a tai 3b osoittamalla tavalla.

**SWE** **Montage**  
Montera regulatorn direkt på väggen eller på en kopplingsdosa. Skapa den elektriska anslutningen enligt bilder 3.

**POL** **Montaż**  
Sterownik winien być zamontowany bezpośrednio na ścianie lub na puszcze podtynkowej. Przyłącze elektryczne należy połączyć ze sobą styki na dole po lewej stronie. Przed wykonaniem tych prac należy odłączyć zasilanie.

**RUS** **Монтаж**  
Смонтировать регулятор прямо на стену или на штепсельную розетку для скрытой проводки. Выполнить электрическое подключение, как показано на рис. 3.

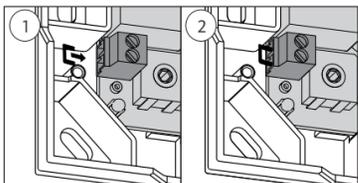

**DEU** Der Regler ist in Heiz- und Kühlsystemen einsetzbar. Zum Sperren der Funktion Kühlen, im Spannungsfreien Zustand die Kontakte unten links miteinander Verbinden.

**ENG** The thermostat can be used in heating and cooling systems. If you want to block the cooling function, connect the lower left contacts to each other in de-energised state.

**FRA** Le régulateur est applicable dans des systèmes de chauffage et de refroidissement. Pour bloquer la fonction refroidissement, raccorder les contacts en bas à gauche ensemble dans l'état hors tension.

**NDL** De regelaar kan in verwarmings- en koelsystemen gebruikt worden. Voor het blokkeren van de functie koelen, in spanningsvrije toestand de contacten onderaan links met elkaar verbinden.

**ITA** Il regolatore può essere utilizzato in sistemi di riscaldamento e raffreddamento. Per bloccare la funzione di raffreddamento, collegare fra loro i contatti in basso a sinistra, non prima di aver isolato l'apparecchio dalla tensione elettrica.

**ESP** El regulador se puede utilizar en sistemas de calefacción o enfriamiento. Para bloquear la función de enfriamiento conecte entre sí los contactos en la parte inferior izquierda en estado sin tensión.

**DAN**  
**NOR** Termostaten kan anvendes i varme- og kølesystemer. Forbind for at spærre kølefunktionen kontakterne forinden til venstre med hinanden i spændingsfri tilstand.

**FIN** Säädintä voidaan käyttää lämmitys- ja jäähdytysjärjestelmissä. Jäähdytystoiminnon estämiseksi liitä alhaalla vasemmallä olevat kontaktit toisiinsa sähkön ollessa katkaistuna.

**SWE** Regulatorn kan endast användas för uppvärmnings- och kylsystem. För att låsa kylfunktionen, koppla kontakterna längs ner till vänster med varandra i spänningslöst tillstånd.

**POL** Sterownik może być zamontowany w systemach grzewczych i chłodzących. W celu blokady funkcji chłodzenia należy połączyć ze sobą styki na dole po lewej stronie. Przed wykonaniem tych prac należy odłączyć zasilanie.

**RUS** Регулятор пригоден для использования в системах отопления и охлаждения. Для блокировки функции охлаждения в обесточенном состоянии соединить друг с другом контакты, расположенные внизу слева.

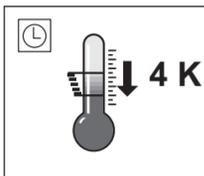

**DEU** **Absenkttemperatur**  
Die Absenkttemperatur von 4 K kann durch L/L1 auf aktiviert werden, z. B. durch eine externe Schaltuhr.

**ENG** **Reduction temperature**  
The reduction of 4 K can be activated to by L/L1, e. g. by an external timer.

**FRA** **Température réduite**  
La température réduite de 4 K peut être activée par L/L1 sur, par exemple par une horloge de commutator externe.

**NDL** **Dalingstemperatuur**  
De dalingstemperatuur van 4 K kan door L/L1 op geactiveerd worden, bv. door een externe schakelklok.

**ITA** **Temperatura di risparmio energetico**  
La temperatura di risparmio energetico di 4 K può essere attivata su tramite L/L1, ad es. tramite un timer esterno.

**ESP** **Temperatura reducida**  
La temperatura reducida de 4 K se puede activar mediante L/L1 en, p. ej., mediante un temporizador externo.

**DAN**  
**NOR** **Nedsænkningstemperatur**  
Nedsænkningstemperaturen på 4 K kan aktiveres ved L/L1 på, f.eks. med en ekstern tidsafbryder.

**FIN** **Alennuslämpötila**  
Alennuslämpötila (4 K) voidaan ottaa käyttöön L/L1 kautta kohdassa, esim. ulkoisen kytkinkellon avulla.

**SWE** **Reduceringstemperatur**  
Reduceringstemperaturen av 4 K kan aktiveras med L/L1 på, t.ex. genom en extern timer.

**POL** **Temperatura obniżona**  
Temperatura obniżona o 4 K może być aktywowana z pomocą zewnętrznej zegara sterującego np. za pomocą zegarniczki.

**RUS** **Температура понижения**  
Температуру понижения 4 К можно активировать посредством L/L1 на, напр., внешним таймером.



#### DEU Demontage

- Die Spannungsversorgung ausschalten.
- Die Verkabelung lösen
- Den Regler demontieren und ggf. ordnungs-gemäß entsorgen.

#### ENG Dismantling

- Switch off the voltage supply.
- Remove the wiring.
- Take off the thermostat and dispose it of properly.

#### FRA Démontage

- Couper l'alimentation électrique.
- Desserrer le câblage
- Démonter le régulateur et l'éliminer confor-mément le cas échéant.

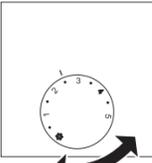

#### DEU

##### Sollwertsteller

Soll-Temperatur durch Drehen des Sollwertstellers einstellen.

#### ENG

##### Set value element

Set the target temperature by rotating the set value element

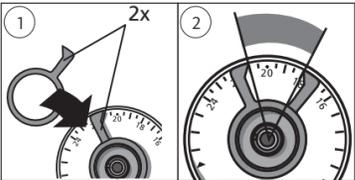
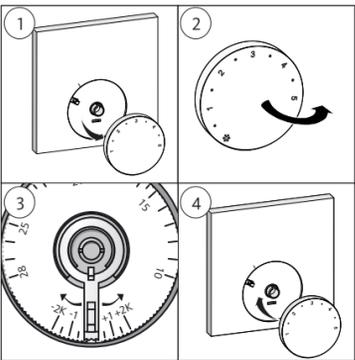

#### DEU Technische Daten

Betriebsspannung: 24 V ±20 %, 50 Hz  
230 V ±10 %, 50 Hz  
T1A / T2AH  
Triac / Relais  
Schaltleistung 24 V / 230 V:  
1 A ohm.Last / 2 A ohm. Last  
Nennstrom ohne Antriebe:  
Max. zul. Stromaufnahme  
angeschl. Antriebe:  
Temperaturereinstellbereich:  
Sollwertkalibrierung:  
Absenktemperatur:  
Temperaturerfassung:  
Messgenauigkeit:  
Umgebungstemperatur:  
Lagertemperaturbereich:  
Zul. Umgebungsfuchte:  
Temp. Kugeldruckprüfung:  
CE-Konformität gemäß:  
Schutzklasse 24 V / 230 V:  
Schutzgrad:  
Bemessungsstossspannung:  
Verschmutzungsgrad:  
Wirkungsweise:  
Gewicht:  
Abmessungen (B x H x T):  
Frostschutzfunktion: Ab +6 °C im Modus Heizen, im Modus Küh-len nicht aktiv.  
**Nur Regler mit Heizen Kühlen Funktion:**  
Ventilschutzfunktion: Alle 14 Tage für 6 Minuten nach der letzten Ansteuerung.

#### ENG Technical data

Operating voltage: 24 V ±20 %, 50 Hz  
230 V ±10 %, 50 Hz  
T1A / T2AH  
Triac / Relay  
Switching power 24 V / 230 V:  
Rated current w/o valve drives:  
Max current draw allowed  
with connected valve drives:  
Temperature setting range:  
Set value calibration:  
Reduction temperature:  
Temperature measurement:  
Measuring accuracy:  
Ambient temperature:  
Storage temp. range:  
Admissible amb. humidity:  
Temp. for ball pressure test:  
CE conformity according to:  
Protect. class 24 V / 230 V:  
Protection degree:  
Rated impulse voltage:  
Pollution degree:  
Type action:  
Weight:  
Dimensions (W x H x D):  
Antifreeze function: As of +6 °C in heating mode, inactive in cool-ing mode.  
**Only thermostats with heating/cooling function:**  
Valve protection function: Once every 14 days for 6 minutes after the last triggering

#### FRA Caractéristiques techniques

Tension d'exploitation : 24 V ±20 %, 50 Hz  
230 V ±10 %, 50 Hz  
T1A / T2AH  
Triac/Relais  
Puissance de commutation 24 V/230 V :  
Courant nominal sans entraînement :  
Courant absorbé max. autorisé  
entraînements activés :  
Plage de réglage température :  
Étalonnage valeur de consigne :  
Température réduite :  
Saisie de la température :  
Précision de mesure :  
Température ambiante :  
Plage de température de stockage :  
Humidité ambiante autorisée :  
Température contrôle de billage :  
Conformité CE selon :  
Classe de protection 24 V/230 V :  
Niveau de protection :  
Tension assignée de tenue aux chocs :  
Niveau d'enrassement :  
Mode de fonctionnement :  
Poids :  
Dimensions (l x H x P) :  
Fonction antigel : à partir de +6 °C en mode chauffage, inactive en mode refroidissement.  
**Régulateur avec fonction chauffage refroidissement unique-ment :**  
Fonction protection de valve : Tous les 14 jours pendant 6 minutes après la dernière commande.

#### NLD Demontage

- De stroomvoeding uitschakelen.
- De bekabeling losmaken
- De regelaar demontieren en ev. op reglementaire wijze als afval verwerken.

#### ITA Smontaggio

- Disattivare l'alimentazione di tensione.
- Scollegare i cablaggi.
- Smontare il regolatore e, ove necessario, smaltirlo secondo le disposizioni locali.

#### ESP Desmontaje

- Desconectar el suministro de voltaje.
- Aflojar el cableado
- Desmontar el regulador y, dado el caso, eliminar debidamente.

#### FRA Positionneur de point de consigne

Régler la température de consigne en tournant le positionneur de point de consigne.

#### NLD Streefwaarde-insteller

Streef temperatuur door draaien van de streefwaarde-insteller instellen.

#### ITA Regolatore del valore di riferimento

Impostare la temperatura teorica ruotando il commu-tatore della temperatura desiderata.

#### DEU Sollwertkalibrierung

- Den Sollwertsteller abnehmen.
- Die Sollwertkalibrierung vornehmen: Ein Abgleich mit der Raumtemperatur ist zwischen -2 K ... +2 K möglich.

#### ENG Set value calibration

- Remove the set value element.
- Set the target value correction: An alignment to the room temperature is possible between -2 K ... +2 K.

#### FRA Étalonnage valeur de consigne

- Retirer le positionneur de point de consigne.
- Régler la correction de valeur de consigne : Un alignement avec la température ambiante est possible entre -2 K ... +2 K.

#### NLD Streefwaardekalibratie

- De streefwaarde-insteller afnemen.
- Streefwaardecorrectie instellen: Een compensatie met de kamertemperatuur is mogelijk tussen -2 K ... +2 K.

#### DEU Optional – Temperaturbereich eingrenzen

Die Begrenzer für min. und max. einstellbare Tempera-tur einlegen und einstellen.

#### ENG Optional – Limiting temperature range

Insert and set the limiters for minimum and maximum temperature.

#### FRA En option - limiter la plage de température

Placer le limiteur pour les températures min. et max. puis régler.

#### NLD Optioneel – Temperatuurbereik begrenzen

De begrenzer voor min. en max. instelbare tempera-tuur plaatsen en instellen.

#### NLD Technische gegevens

Bedrijfsspanning: 24 V ±20 %, 50 Hz  
230 V ±10 %, 50 Hz  
T1A/T2AH  
Triac/Relais  
Schakelvermogen 24 V/230 V:  
Nominale stroom zonder aandrijvingen:  
Max. toeleg. stroomopname aangesl. aandrijvingen:  
Temperatuurinstelbereik:  
Streefwaardekalibratie:  
Dalingstemperatuur:  
Temperatuuropname:  
Meetexactheid:  
Omgevingstemperatuur:  
Opslagtemperatuurbereik:  
Toegel. omgevingsvochtigheid:  
Temp. kogeldrukproef:  
CE-conformiteit volgens:  
Beschermsklasse 24 V/230 V:  
Beschermingsgraad:  
Beoordeelde stootspanning:  
Vervuillingsgraad:  
Werkingswijze:  
Gewicht:  
Afmetingen (B x H x D):  
Vorstbeschermingsfunctie: Vanaf +6 °C in de modus verwarmen, in de modus koelen niet actief.

#### Enkel regelaars met verwarmen koelen functie:

Ventielbeschermsfunctie: Elke 14 dagen gedurende 6 minuten na de laatste aansturing.

#### ITA Specifiche tecniche

Tensione d'esercizio: 24 V ±20 %, 50 Hz  
230 V ±10 %, 50 Hz  
T1A/T2AH  
Triac/relé  
carico ohmico 1 A/2 A  
Tensione nominale senza azionatori:  
Potenza assorbita max. consentita con azionatori attivi:  
Campo di regolazione della temperatura:  
Taratura valore desiderato:  
Temperatura di risparmio energetico:  
Acquisizione della temperatura:  
Precisione di misurazione:  
Temperatura ambientale:  
Campo di temperatura di conservazione:  
Umidità ambientale consentita:  
Temp. verifica della pressione della sfera:  
Conformità CE secondo:  
Classe di protezione 24 V/230 V:  
Grado di protezione:  
Tensione del punto di misurazione:  
Grado di impurità:  
Modo di funzionamento:  
Peso:  
Misure (W x H x D):  
Funzione di protezione antigelo: a partire da +6 °C in modalità di ri-scaldamento, non attiva in modalità di raffreddamento.

#### Solo per il regolatore con funzione di riscaldamento e raffreddamento:

Funzione di protezione della valvola: ogni 14 giorni per 6 minuti dopo l'ultimo comando.

#### ESP Datos técnicos

Tensión de trabajo: 24 V ±20 %, 50 Hz  
230 V ±10 %, 50 Hz  
T1A/T2AH  
Triac/relé  
Elemento lógico 24 V/230 V:  
Potencia de conmutación 24 V/230 V:  
Corriente nominal sin actuadores:  
Consumo máximo admisible de corriente de actuadores conectados:  
Rango de ajuste de temperatura:  
Calibración del valor teórico:  
Temperatura reducida:  
Detección de temperatura:  
Exactitud de medición:  
Temperatura ambiental:  
Rango de temperatura de almacenamiento:  
Humedad relativa permitida:  
Temp. de prueba de presión de bola:  
Conformidad con la CE según la norma:  
Clase de protección 24 V/230 V:  
Nivel de protección:  
Ímpulso de tensión asignado:  
Grado de contaminación:  
Modo de operación:  
Peso:  
Dimensiones (An x Al x Pr):  
Modo de protección anticongelante: A partir de +6 °C en modo de calefacción, inactivo en modo de enfriamiento.

#### Exclusivo para regulador con función de calefacción y enfriamiento:

Función de protección de válvula: Cada 14 días durante 6 minutos después de la última activación.

#### DAN Afmontering

- Slå spændingsforsyningen fra.
- Lad ledningsføringen løsne
- Demonter termostaten og bortskaf den evt. på behørig vis.

#### FIN

##### Purkaminen

- Sammuta virtalähde.
- Irrota kaapelointi.
- Irrota säädin ja toimita se tarvittaessa hävitettäväksi ohjeiden mukaan.

#### SWE Demontering

- Stäng av spänningsförsörjningen.
- Lossa kablarna
- Demontera regulatorn och kassera eventuellt enligt reglerna.

#### ESP Dispositivo de ajuste de valores de referencia

Ajustar la temperatura de referencia al girar el dispositivo de ajuste de valores de referencia.

#### DAN Ønskeværdivælger

Indstil ønsketemperaturen ved at dreje på ønskeværdivælgeren.

#### FIN Pitoarvosäädin

Aseta pitoämpötila kiertonupista.

#### ITA Taratura valore desiderato

- Scollegare il commutatore del valore teorico.
- Impostare la correzione del valore teorico. La temperatura ambientale può essere regolata fra -2 K ... +2 K.

#### ESP Calibración del valor teórico

- Retirar el dispositivo de ajuste de valores de referencia.
- Ajustar la corrección del valor de referencia: Es posible una compensación con la temperatura ambiente entre -2 K ... +2 K.

#### DAN Kalibrering af indstillet værdi

- Demontér ønskeværdivælgeren.
- Indstil ønskeværdikorrekturen: Der kan ske justering alt efter rumtemperatur med -2 K ... +2 K.

#### FIN Ohjearvon kalibrointi

- Irrota pitoarvokiekko.
- Pitoarvon korjauksen asettaminen: Huonelämpötilan korjauksen vaihteluväli on -2 K ... +2 K.

#### ITA Facoltativo - Limitare il campo di temperatura

Inserire e impostare i limitatori della temperatura min. e max. regolabile.

#### ESP Opcional – Limitar la gama de temperatura

Colocar y ajustar el limitador para la temperatura mín. y máx. ajustable.

#### DAN Som option – begræns temperaturområde

Indlæg og indstil begrænsningerne for min. og maks. indstillelig temperatur.

#### FIN Lisävaruste – lämpötila-alueen rajaus

Aseta säädettävän lämpötila-alueen rajoitin ja säädä sitä.

#### DAN Tekniske data

Driftsspænding: 24 V ±20 %, 50 Hz  
230 V ±10 %, 50 Hz  
T1A/T2AH  
Triac/Relæ  
Brydeevne 24 V/230 V:  
Nominel strøm uden drev:  
Maks. tilladt strømforbrug tilsl. drev:  
Tilladt omgivelsesfugtighed:  
Kalibrering af indstillet værdi:  
Nedsænkningstemperatur:  
Temperaturregistrering:  
Målenøjagtighed:  
Omgivende temperatur:  
Lagertemperaturråde:  
Tilladt omgivelsesfugtighed:  
Temp. kugletrykprøve:  
CE-konformitet ifølge:  
Beskyttelsesklasse 24 V/230 V:  
Beskyttelsesklasse:  
Dimensioneringsstødsænding:  
Tilsmudningsgrad:  
Virkemåde:  
Vægt:  
Mål (B x H x D):  
Frostbeskyttelsesfunktion: Fra +6 °C i varmemodus, ikke aktiv i kølemodus.

#### Kun termostat med varme/køle-funktion:

Ventilbeskyttelsesfunktion: Hver 14. dag i 6 minutter efter sidste aktivering.

#### FIN Tekniset tiedot

Käyttöjännite: 24 V ±20 %, 50 Hz  
230 V ±10 %, 50 Hz  
T1A/T2AH  
Triac/Relä  
Kytkenäkö 24 V/230 V:  
Nimellisarvo ilman toimilaitteita:  
Enint. sall. ottovirta kytkett. toimilaitteet:  
Lämpötilan säätöalue:  
Ohjearvon kalibrointi:  
Alennuslämpötila:  
Lämpötilan mittaus:  
Mittaus tarkuus:  
Ympäristön lämpötila:  
Varastointilämpötila:  
Sal. ympäristön kosteus:  
Lämpötila kuulapainetarkistus:  
CE-yhenteensopivuus:  
Suojasuojakka 24 V/230 V:  
Suojasuaste:  
Mitoitusyöksyjännite:  
Likaantumistasite:  
Tehotapa:  
Paino:  
Mitat (L x K x S):  
Pakkasensitointi: alk. +6 °C lämmitystilassa, ei käytössä jäähdytystilassa.

#### Vain säätimet, joissa on lämmitys-jäähdytystoiminto:

Venttiilinsuojaustoiminto: 6 minuutin ajan 14 päivän välein edellisen käytön jälkeen.

#### SWE Tekniska data

Driftspänning: 24 V ±20 %, 50 Hz  
230 V ±10 %, 50 Hz  
T1A/T2AH  
Triac/Relä  
1 A/2 A resistiv last  
24 V: ≤20 mA / 230 V: ≤2 mA  
24 V: 1 A / 230 V: 1,8 A  
10 °C - 28 °C  
±2 K  
4 K  
0 - 40 °C  
±0,5 K  
0 - 50 °C  
-25 till +75 °C  
80 % icke kondenserande  
550 °C  
EN 60730  
III / II  
IP 20  
1500 V  
2  
Typ 1 / Typ 1.C  
90 g  
86 x 86 x 29 mm  
Frostskyddsfunktion: Från +6 °C i uppvärmningsläge, icke aktiv i kyläge.

#### Endast regulatorer med uppvärmnings- kylfunktion:

Ventilskyddsfunktion: Varje 14 dagar under 6 minuter efter senaste aktivering.

#### POL Demontaż

- Wyłączyć zasilanie energią elektryczną.
- Zdjąć okablowanie
- Zdemontować sterownik oraz poddać go utylizacji w sposób zgodny z obowiązującymi przepisami.

#### RUS Демонтаж

- Выключить электропитание.
- Отсоединить кабели.
- Снять регулятор, при необходимости утилизировать в установленном порядке.

#### SWE Målvärdesregulator

Ställ in mättemperaturen genom vridning av målvärdesregulatorn.

#### POL Nastawnik wartości zadanej

Ustawić pożądaną temperaturę, obracając nastawnik.

#### RUS Селектор настройки температуры

Выставить номинальную температуру, повернув селектор настройки.

#### SWE Målvärdeskalibrering

- Ta av målvärdesregulatorn.
- Justera målvärdeskorrekturen: En jämförelse med rumstemperaturen mellan -2 K ... +2 K kan ske.

#### POL Kalibracja wartości zadanej

- Zdjąć nastawnik wartości zadanej.
- Wyregulować korektę temperatury: Możliwe jest zrównanie z temperaturą pokojową pomiędzy -2 K a +2 K.

#### RUS Калибровка номинального значения

- Снять селектор настройки температуры.
- Выполнить коррекцию номинального значения: Возможно уравнивание с температурой в помещении между -2 K ... +2 K.

#### SWE Tillval – begränsa temperaturområde

Lägg in och justera begränsaren för min. och max. temperatur.

#### POL Opcjonalnie – ograniczenie zakresu temperatury

Założyć i wyregulować ogranicznik temperatury maksymalnej i minimalnej.

#### RUS Опция – ограничение температурного диапазона

Установить и настроить ограничители для мин. и макс. устанавливаемой температуры.

#### POL Dane techniczne

Napięcie robocze: 24 V ±20 %, 50 Hz  
230 V ±10 %, 50 Hz  
T1A/T2AH  
Triac/Przełącznik  
Moc złączalna 24 V/230 V:  
Prąd znamionowy bez napędów:  
Maks. dopuszczalny pobór prądu po włączeniu napędów:  
Zakres nastaw temperatury:  
Kalibracja wartości zadanej:  
Temperatura obniżona:  
Rejestracja temperatury:  
Dokładność pomiaru:  
Temperatura otoczenia:  
Zakres temperatury przechowywania:  
Dopuszczalna wilgotność otoczenia:  
Temp. badania wytrzymałości na odkształcenia:  
Zgodność CE według:  
Stożek ochrony 24 V/230 V:  
Stożek ochrony:  
Napięcie udarowe znamionowe:  
Stożek zanieczyszczenia:  
Sposób działania:  
Masa:  
Wymiary (S x W x G):  
Funkcja ochrony przed mrozem: Od +6°C w trybie grzania, nieaktywny w trybie chłodzenia.

#### Dotyczy tylko sterowników z funkcją grzania i chłodzenia:

Funkcja ochrony zaworów: Co 14 dni 6 minut po ostatniej aktywności.

#### RUS Технические характеристики

Рабочее напряжение: 24 В ±20 %, 50 Гц  
230 В ±10 %, 50 Гц  
T1A/T2AH  
Triac/реле  
Защита 24 В/230 В:  
Коммутирующий элемент  
24 В/230 В:  
Коммутационная способность 24 В/230 В:  
Номинальный ток без приводов:  
Макс. доп. потребляемый ток подк. приводов:  
Диапазон настройки температуры:  
Калибровка номинального значения:  
Температура понижения:  
Регистрация температуры:  
Точность измерения: окружающей среды:  
Температура хранения:  
Доп. влажность окружающей среды:  
Temp. испытания на твердость вдавливанием шарика (твердость по Бринеллю):  
Соответствие стандартам  
EN 60730  
III / II  
IP 20  
Расчетное ударное напряжение:  
Степень загрязнения:  
Вес:  
Размеры (Ш x В x Г):  
86 x 86 x 29 мм  
Функция защиты от замерзания: от +6 °C в режиме отопления, в режиме охлаждения не активно.

#### Только регуляторы с функцией отопления/ охлаждения:

Функция защиты клапана: каждые 14 дней на 6 минут после последнего управления.

