

CU-REGK

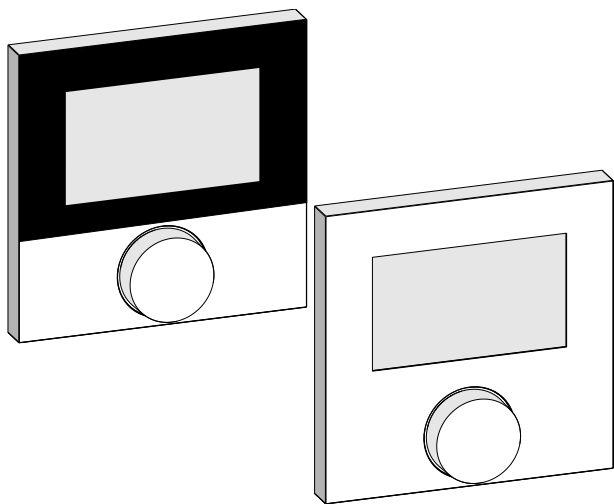

CU-REGC



Inhoud

1 In verband met deze handleiding	71
1.1 Geldigheid, bewaring en verder geven van de handleiding	71
1.2 Symbolen	71
2 Veiligheid.....	72
2.1 Doelgericht gebruik	72
2.2 Algemene veiligheidsinstructies	72
3 Toesteloverzicht.....	74
4 Bediening.....	75
4.1 Instellen van de streeftemperatuur	75
4.2 Navigatie en instellingen	75
4.2.1 Menu Life-Style-functies	77
4.2.2 Menu instellingen	81
4.2.3 Menu service	86
5 Comfort- en beveiligingsfuncties	89
5.1 Comfortfuncties	89
5.1.1 Smart Start/Smart Stop-functie	89
5.1.2 Change Over verwarmen/koelen	89
5.2 Beveiligingsfuncties	89
5.2.1 Ventielbeschermingsfunctie	89
5.2.2 Vorstbeschermingsfunctie	89
6 Onderhoud.....	90
6.1 Foutverhelping	90
6.2 Reiniging	91

DEU

ENG

FRA

NDL

ITA

ESP

1 In verband met deze handleiding

1.1 Geldigheid, bewaring en verder geven van de handleiding

Deze handleiding geldt voor de kamertemperatuurregelaar van de types

- CU-REGK-24V
- CU-REGK-230V
- CU-REGC-24V
- CU-REGC-230V

De handleiding bevat informatie, die voor de bediening van de toestellen noodzakelijk is. Om verschillen tussen de afzonderlijke types voor te stellen, worden de kamertemperatuurregelaars als „Komfort“ en „Control“ gekenmerkt. Vooraleer met de toestellen gewerkt wordt dient deze handleiding volledig en grondig gelezen te worden. De handleiding dient bewaard en aan de volgende gebruiker doorgegeven te worden.

1.2 Symbolen

Volgende symbolen worden in deze handleiding gebruikt:



Gevaartekens: Kenmerkt een gevaar



Informatie: Kenmerkt een belangrijke of nuttige informatie

Ò Actieve handeling van een gebruiker

X Resultaat dat volgt uit een handeling

• Opsomming zonder vaste volgorde

1., 2. Opsomming met vaste volgorde

DEU

ENG

FRA

NDL

ITA

ESP

2 Veiligheid

2.1 Doelgericht gebruik

De kamertemperatuurregelaar stuurt direct of via een aansluitende aangesloten thermische actuators in een afzonderlijk kamerregelingssysteem. Al naargelang de uitvoering is hij voor 24 V- of 230 V-componenten geschikt. Het toestel dient voor

- vaste installatie,
- de registratie van de reële temperatuur (kamertemperatuur),
- het instellen van de streef temperatuur (comfortabele temperatuur),
- de regeling van de reële temperatuur door aansturing van actuators in verwarmings-/koelbedrijf (Komfort, Control) in een aangesloten bereik,
- de aansluiting van een externe sensor (CU-REGC-24V en CU-REGC-230V).

Elk ander gebruik, wijzigingen en ombouwen zijn uitdrukkelijk verboden en leiden tot gevaren, waarvoor de fabrikant geen aansprakelijkheid aanvaardt.

2.2 Algemene veiligheidsinstructies

Voor het vermijden van ongevallen met persoonlijk letsel en materiële schade dienen alle veiligheidsaanwijzingen in deze handleiding nageleefd te worden.

- Het openen van het toestel is enkel door een gemachtigde vakman in spanningsvrije toestand toegelaten.
- Voor het openen netspanning uitschakelen en tegen onvoorzien opnieuw inschakelen beveiligen.
- Het toestel enkel in technisch rimpelloze toestand gebruiken.
- De vermogensgrenzen van het toestel en omgevingsvoorwaar-

den aanhouden.

- Er mogen geen personen (inclusief kinderen) met beperkte fysieke, sensorische of geestelijke vaardigheden, ontbrekende ervaring of onvoldoende kennis dit toestel gebruiken of eraan werken. Eventueel dient op deze personen toezicht uitgeoefend te worden door een voor de veiligheid verantwoordelijke persoon of door deze persoon aanwijzingen gegeven te worden, hoe het product dient gebruikt te worden.
- Zich ervan verzekeren, dat geen kinderen met het product spelen. Eventueel toezicht houden op kinderen.
- Ingeval van nood, de volledige afzonderlijke kamerregling spanningsvrij schakelen.

DEU

ENG

FRA

NDL

ITA

ESP

3 Toesteloverzicht

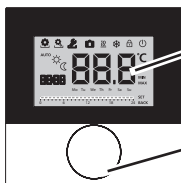

Display

Draaiknop met draai-druk-mechanisme en fijne rastering

Kamertemperatuurregelaar

	Symbol	Betekenis	Symbol	Betekenis
Komfort Control		Menu Life-Style-functies	°C	Temperatuureenheid
		Menu instellingen	88.8	Streef-/reële temp.
		Verwarmen	MIN	Min. temperatuur
		Blokkeereenheid	MAX	Max. temperatuur
		Uitschakelen	SET	Invoeren/bevestigen
	AUTO	Automatisch bedrijf	CR	Correctie reële temperatuurmeting
		Dagbedrijf	BACK	Terug
		Nachtbedrijf		
		Menu service	LED	Displayverlichting
		Koelen	USER 25	Fabrieksinstellingen
		Vakantiefunctie	Lo	Tijdsaangiften
	8888	Uur	Pro	Komfort-programma's
	Mo – Su	Weekdag	— — — —	Min. vloertemperatuur instellen ¹
		Tijdschaal		

¹Wordt aangeduid, wanneer een externe vloersensor aangemeld is.

4 Bediening



WAARSCHUWING

Levensgevaar door inslikken!

De draaiknop is afneembaar, kinderen kunnen deze inslikken.

ò De draaiknop niet binnen het bereik van kinderen leggen.

4.1 Instellen van de streeftemperatuur



Door naar rechts of links draaien van de draaiknop wordt de streeftemperatuur ingesteld. Een draaien naar links doet de temperatuur dalen, naar rechts stijgt deze.



Kamertemperatuurregelaars Komfort en Control

Voor het dag- en nachtbedrijf kunnen comforttemperaturen opgeslagen worden. Een manuele of automatische wissel tussen de bedrijfsmodi dag- en nachtbedrijf, regelt op de opgeslagen temperatuur. Onafhankelijk van de actieve bedrijfsmodus kan de streeftemperatuur via de draaiknop gewijzigd worden. Verdere informatie is bevat in het hoofdstuk *Menu Life-Style-functies*.

4.2 Navigatie en instellingen

De navigatie en instelling van de kamertemperatuurregelaar gebeuren via de draaiknop:



Door indrukken van de draaiknop worden menu's opgeroepen, functies geactiveerd resp. gedeactiveerd en voorgenomen instellingen overgenomen.



Door te draaien aan de draaiknop gebeuren instellingen alsook de menu- en functieselectie.

DEU

ENG

FRA

NDL

ITA

ESP

Voor de navigatie en instellingen staan een basisniveau en verschillende menu's ter beschikking:

Basisniveau

Alle kamertemperatuurregelaars tonen in het basisniveau de huidige reële temperatuur en actieve functies. De Control bezit bijkomend een uurfunctie.

Menuselectie

De ter beschikking staande menu's richten zich volgens de uitvoering van de kamertemperatuurregelaars.



Life-Style-functies

Bevat alle belangrijke basisfuncties.



Instellingen

Bevat meer uitgebreide functies en talrijke instelmogelijkheden.



Service

Bevat verschillende systeemp parameters. Een optimale afstemming van de totale installatie kan door overeenkomstige instellingen gebeuren.



Terug

Verlaat de menuselectie en keert terug naar het basisniveau.



- Een geselecteerd menu resp. een geselecteerde functie wordt via een knipperend symbool voorgesteld.
- Gebeurt geen verdere bediening, keert de aanduiding na 5 sec. terug naar het basisniveau.

DEU

ENG

FRA

NDL

ITA

ESP



4.2.1 Menu Life-Style-functies

In dit menu worden de Life-Style-functies ingesteld. Afhankelijk van de uitvoering van de kamertemperatuurregelaars, staan de in de grafiek opgesomde instellingen ter beschikking. Verdere informatie kan u vinden op de volgende pagina's.



- Bij de selectie van een bedrijfsmodus (dag-, nacht-, automatische bedrijfsmodus) kunnen enkel de inactieve geselecteerd worden.
- Gebeurt geen verdere bediening, keert de aanduiding na max. 30 sec. terug naar het basisniveau.

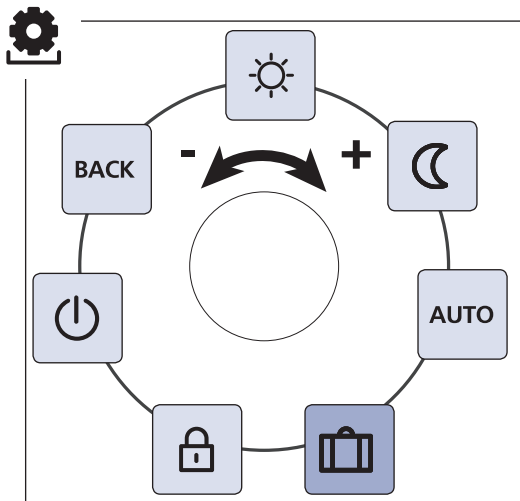

- Komfort en Control
- Enkel Control

DEU

ENG

FRA

NDL

ITA

ESP





- ò De menuselectie door indrukken oproepen.
- ò Het menu *Life-Style-functies* selecteren.
- ò Door opnieuw indrukken, het menu oproepen.
- ò De gewenste functie selecteren.

- DEU
- ENG
- FRA
- NDL**
- ITA
- ESP

Omschrijving	Stappen
 Dagbedrijf Regeling op de ingestelde <i>Comforttemperatuur</i> in het menu <i>Instellingen</i> .	ü De selectie door indrukken bevestigen. V Het dagbedrijf is geactiveerd. V Het basisniveau wordt getoond.
 Nachtbedrijf Regeling op de ingestelde <i>verlaagde temperatuur</i> in het menu <i>Instellingen</i> .	ü De selectie door indrukken bevestigen. V Het nachtbedrijf is geactiveerd. V Het basisniveau wordt getoond.
 Bij een wijziging van de streef-temperatuur knippert het symbool  . De temperatuurwijziging wordt voor het dagbedrijf overgenomen. Aansluitend berekent de software de verlaagde temperatuur voor het nachtbedrijf opnieuw.	



Omschrijving	Stappen
<p> Automatische bedrijfsmodus</p> <p>Komfort Het signaal van een externe systeemklok (bv. van een kamertemperatuurregelaar Control) activeert het dag- resp. nachtbedrijf.</p> <p>Control Automatische temperatuurregeling volgens de <i>programma's</i> in het menu <i>Instellingen</i>.</p>	<ul style="list-style-type: none"> ü De selectie door indrukken bevestigen. V De automatische bedrijfsmodus is geactiveerd. V Het basisniveau wordt getoond. V Control: Op het display wordt de tijdschaal getoond.
<p> Vakantiefunctie</p> <p>Automatisch dalen op de ingestelde <i>Vakantietemperatuur</i> in het menu <i>Instellingen</i>.</p>	<p>Activeren</p> <ul style="list-style-type: none"> ü De selectie door indrukken bevestigen. ü Het aantal vakantiedagen door draaien instellen. ü De invoer bevestigen. V De vakantiefunctie wordt direct geactiveerd. V Het basisniveau wordt getoond. <p> Een latere wijziging van de streeftemperatuur deactiveert de vakantiefunctie.</p> <p>Deactiveren</p> <ul style="list-style-type: none"> ü De bedieningsstappen onder „Activeren“ naleven. ü Het aantal vakantiedagen door draaien op 00 zetten.

DEU

ENG

FRA

NDL

ITA

ESP



- DEU
- ENG
- FRA
- NDL**
- ITA
- ESP

Omschrijving	Stappen
 Bedieningsblokkering Blokkeert de kamertemperatuurregelaar. De reële temperatuur en alle actieve functies worden verder aangeduid, de verstelling van de streef temperatuur en de bediening worden gedeactiveerd.	Activeren ü De selectie door indrukken bevestigen. V De bedieningsblokkering is geactiveerd. V Het symbool  wordt getoond. V Het basisniveau wordt getoond. Deactiveren ü De draaiknop gedurende > 5 seconden indrukken. V Het symbool  is gedeactiveerd, de bediening is opnieuw mogelijk.
 Uitschakelen Schakelt de kamertemperatuurregelaar uit. De temperatuurregeling wordt gedeactiveerd. De beveiligingsfuncties ventielbescherming en vorstbescherming blijven actief. Bij de kamertemperatuurregelaar Control worden de programma's uit de <i>Menu instellingen</i> verder geanalyseerd. Aanwezige schakelsignalen worden via de dalingsuitgang aan aangesloten regelaars uitgegeven.	ü De selectie door indrukken bevestigen. V Alle functies worden gedeactiveerd V Het symbool  wordt getoond. V De reële temperatuur wordt getoond. Inschakelen ü De draaiknop gedurende > 5 seconden indrukken. V Het basisniveau wordt getoond. V Alle actieve functies worden getoond.
 Terug Verlaat het menu.	ü De selectie door indrukken bevestigen. V De aanduiding bevindt zich in het basisniveau.



4.2.2 Menu instellingen

In dit menu kunnen extra instellingen gebeuren. Afhankelijk van het type kamertemperatuurregelaar, staan de in de grafiek opgesomde instellingen ter beschikking. Verdere informatie kan u vinden op de volgende pagina's.



Gebeurt geen verdere bediening, keert de aanduiding na max. 30 sec. terug naar het basisniveau.

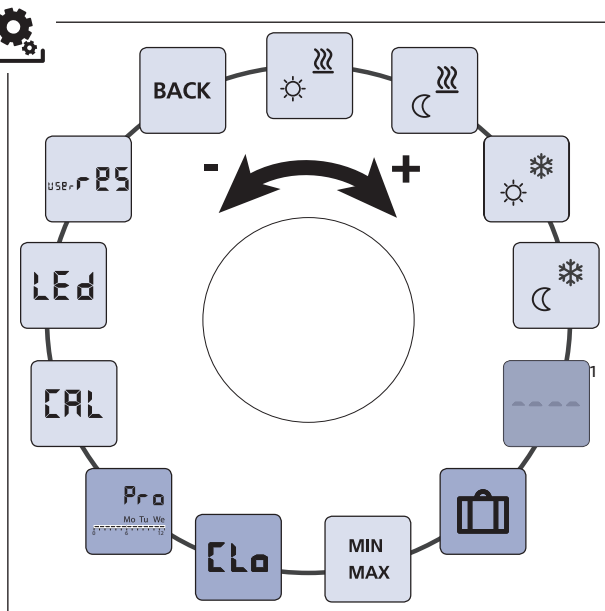

Komfort, Control





Enkel Control

¹Wordt aangeduid wanneer een externe vloersensor aangemeld is.







- DEU
- ENG
- FRA
- NDL**
- ITA
- ESP

- ò De menuselectie door indrukken oproepen.
- ò Het menu *Instellingen* selecteren.
- ò Door opnieuw indrukken het menu oproepen.
- ò De gewenste instelling selecteren.

Omschrijving	Stappen
 Comforttemperatuur verwarmen Instellen van de streef-temperatuur voor het dagbe- drijf.	<ul style="list-style-type: none">ü De selectie door indrukken bevestigen.ü De streef-temperatuur instellen.ü De invoer door indrukken bevestigen. V De aanduiding bevindt zich in het menu <i>Instellingen</i> .
 Dalingstemperatuur verwarmen Instellen van de streef-temperatuur voor het nachtbe- drijf.	<ul style="list-style-type: none">ü De selectie door indrukken bevestigen.ü De streef-temperatuur instellen.ü De invoer bevestigen. V De aanduiding bevindt zich in het menu <i>Instellingen</i> .
 Comforttemperatuur koelen Instellen van de streef-temperatuur voor het dagbe- drijf	<ul style="list-style-type: none">ü De selectie door indrukken bevestigen.ü De streef-temperatuur instellen.ü De invoer bevestigen. V De aanduiding bevindt zich in het menu <i>Instellingen</i> .
 Dalingstemperatuur koelen Instellen van de streef-temperatuur voor het nachtbedrijf.	<ul style="list-style-type: none">ü De selectie door indrukken bevestigen.ü De streef-temperatuur instellen.ü De invoer bevestigen. V De aanduiding bevindt zich in het menu <i>Instellingen</i> .



Omschrijving	Stappen
 <p>Externe vloersensor Instellen van de minimale vloertemperatuur.</p> <p> Deze functie wordt getoond wanneer in het menu <i>Service</i> onder parameter 040 van de aansluiting van een externe vloersensor aangegeven is.</p>	<ul style="list-style-type: none"> ü De selectie door indrukken bevestigen. ü De instelling uitvoeren. ü De invoer bevestigen. <p>V De aanduiding knippert en bevindt zich in het menu <i>Instellingen</i>.</p>
 <p>Vakantietemperatuur Instellen van de streef-temperatuur voor de <i>Vakantie-functie</i> in het menu <i>Life-Style-functies</i>.</p>	<ul style="list-style-type: none"> ü De selectie door indrukken bevestigen. ü De streef-temperatuur instellen. ü De invoer bevestigen. <p>V De aanduiding bevindt zich in het menu <i>Instellingen</i>.</p>
 <p>Temperatuurbegrenzing Instellen van de minimaal en maximaal instelbare streef-temperatuur.</p>	<ul style="list-style-type: none"> ü De selectie door indrukken bevestigen. ü De minimale temperatuur instellen. ü De invoer bevestigen. ü De maximale temperatuur instellen. ü De invoer bevestigen. <p>V De aanduiding bevindt zich in het menu <i>Instellingen</i>.</p>
 <p>Tijdsangiften Instellen van uur en week-dag.</p>	<ul style="list-style-type: none"> ü De selectie door indrukken bevestigen. ü Het uur (uu:mm) en de weekdag telkens door draaien instellen en door indrukken overnemen. <p>V De aanduiding bevindt zich in het menu <i>Instellingen</i>.</p>

DEU

ENG

FRA

NDL







ITA

ESP



Omschrijving	Stappen
<div data-bbox="122 186 203 266" data-label="Image"></div> <p data-bbox="218 186 378 211">Programma's</p> <p data-bbox="122 215 538 336">In de automatische bedrijfsmodus gebeurt een regeling met de schakeltijden van de programma's:</p> <ul data-bbox="122 355 518 477" style="list-style-type: none"> • Week (Ma–Zo) • Weekdagen (Ma–Vr) • Weekend (Za–Zo) • Dag (Ma, Di, Wo, Do, Vr, Za, Zo) <p data-bbox="122 496 538 773">Elke weekdag kan vier schakeltijden (P₁ - P₄) bevatten. Na het bereiken van de starttijd wordt op de comforttemperatuur geregeld. Buiten de schakeltijden gebeurt de regeling aan de hand van de verlagings-temperatuur. De voorgedefinieerde schakeltijden kunnen individueel aangepast worden:</p> <p data-bbox="122 792 518 879"> Ma - Vr: 5.00 - 8.00 uur 15.00 - 22.00 uur Za - Zo: 6.00 - 23.00 uur </p> <div data-bbox="122 904 174 958" data-label="Image"></div> <ul data-bbox="192 904 538 1365" style="list-style-type: none"> • De automatische bedrijfsmodus moet geactiveerd zijn. • In het <i>Menu Instellingen</i>, moeten de comfort- en dalingstemperaturen ingesteld zijn. • De huidige tijdsangiften moeten ingesteld zijn. • Bevinden aangesloten kamertemperatuurregelaars zich in automatische bedrijfsmodus, gebeurt door het Komfortprogramma een wissel tussen dag- en nacht-bedrijf. 	<ul data-bbox="563 186 953 744" style="list-style-type: none"> ü De selectie door indrukken bevestigen. V De aanduiding springt in het overzicht van de programma's, op het display wordt „day“ aangeduid. ü Een programma uitzoeken en activeren. ü Een schakeltijd (P₁ tot P₄) selecteren. ü De start- en eindtijd telkens door draaien instellen en indrukken overnemen. ü Met „BACK“ in het overzicht de programma's wisselen. ü Verdere schakeltijden instellen of met „BACK“ naar het menu <i>Instellingen</i> wisselen.



Omschrijving	Stappen										
 Temperatuurcorrectie Corrigeert een afwijkende meting van de reële temperatuur van de interne sensor met ± 2 °C in 0,1 °C-stappen.	<ul style="list-style-type: none"> ü De selectie door indrukken bevestigen. ü De correctiewaarde instellen. ü De invoer bevestigen. VDe aanduiding bevindt zich in het menu <i>Instellingen</i> .										
 Displayverlichting Stelt de helderheid van de displayverlichting in vijf trappen in: <table style="margin-left: 20px; border: none;"> <tr><td>0</td><td>Uit</td></tr> <tr><td>25</td><td>Trap 1</td></tr> <tr><td>50</td><td>Trap 2</td></tr> <tr><td>75</td><td>Trap 3</td></tr> <tr><td>100</td><td>Trap 4</td></tr> </table>	0	Uit	25	Trap 1	50	Trap 2	75	Trap 3	100	Trap 4	<ul style="list-style-type: none"> ü De selectie door indrukken bevestigen. ü De helderheid van de displayverlichting instellen. ü De invoer bevestigen. VHet menu <i>Instellingen</i> wordt <i>getoond</i> .
0	Uit										
25	Trap 1										
50	Trap 2										
75	Trap 3										
100	Trap 4										
 De aanduiding van de instelling wordt door de tijdschaal gesignaleerd.											
 Fabrieksinstellingen Herstelt de levertoestand. Alle voorgenomen instellingen worden teruggezet.	<ul style="list-style-type: none"> ü De selectie door indrukken bevestigen. ü Voor het terugzetten van de invoer „Yes“ (Ja) selecteren. ü De draaiknop 5 sec. indrukken. VERgebeurt een herstart. Aansluitend wordt het basisniveau <i>getoond</i> .  De invoer „No“ (Nee) breekt de handeling af.										
 Terug Verlaat het menu.	<ul style="list-style-type: none"> ü De selectie door indrukken bevestigen. VHet basisniveau wordt <i>getoond</i> .										

DEU

ENG

FRA

NDL

ITA

ESP



4.2.3 Menu service

OPGELET

Schade aan de installatie!

Foutieve configuraties kunnen tot defecten en schade aan de installatie leiden.

Ø Instellingen mogen uitsluitend door gemachtigde vakkrachten uitgevoerd worden.

Kamertemperatuurregelaars Komfort en Control!

Door overeenkomstige instellingen van de systeemparemeters kan een optimale afstemming van de volledige installatie gebeuren. Voor het verhinderen van een foutieve configuratie is dit menu door een 4-cijferige PIN (standaard: 1234) beveiligd.

- Ø De menuselectie door indrukken oproepen.
- Ø Het menu *Parameters* selecteren.
- Ø Door opnieuw indrukken het menu oproepen.
- Ø De menu-invoer „Code“ selecteren
- Ø Door indrukken de PIN-invoer activeren.
- Ø De 4-cijferige PIN (standaard: 1234) invoeren. De afzonderlijke cijfers door draaien selecteren en door indrukken bevestigen.
- Ø De invoer door activeren van de functie „PAR“ starten.
- Ø De afzonderlijke cijfers van de parameternummers telkens door draaien selecteren en door indrukken bevestigen.
- Ø De invoer door de selectie van „SET“ en door indrukken activeren.
- Ø De instelling overeenkomstig de hiernaast staande parameterlijst uitvoeren.
- Ø Met 2 x „BACK“ terugkeren naar het basisniveau.



Gebeurt geen verdere bediening, keert de aanduiding na max. 30 sec. terug naar het basisniveau.



Nr.	Omschrijving	Instelling
010	Verwarmingssysteem Stelt het voorhanden zijnde verwarmingssysteem in: <ul style="list-style-type: none"> • Vloerverwarming standaard (FBH St.) • Vloerverwarming lage energie (FBH NE) • Radiator (RAD) • Convector passief (KON pas) • Convector actief (KON akt) 	0 = FBH St. 1 = FBH NE 2 = RAD 3 = KON pas 4 = KON akt <i>Standaard: 0</i>
020	Koelen blokkeren Deactiveert de functie koelen.	0 = geactiveerd 1 = gedeactiveerd <i>Standaard: 0</i>
030	Bedieningsblokkering Beveiligt het deactiveren van de bedieningsblokkering door een PIN.	0 = gedeactiveerd 1 = geactiveerd <i>Standaard: 0</i>
031	PIN bedieningsblokkering Stelt de PIN voor parameter 30 in.	0 ... 9999 <i>Standaard: 0000</i>
040	Externe sensor (CU-REGC-24V / CU-REGC-230V) Aanmelden van een externe kamer- of vloersensor. De aanmelding van een kamersensor deactiveert de interne sensor. Bij gebruik van een vloersensor kan via het <i>Menu instellingen</i> in de functie „Externe vloersensor“ de minimale vloertemperatuur ingesteld worden.	0 = geen externe sensor 1 = Kamersensor 2 = Vloersensor <i>Standaard: 0</i>
041	Correctie reële temperatuur externe sensor (CU-REGC-24V / CU-REGC-230V) Corrigeert een afwijkende meting van de reële temperatuur.	-2 ... +2 °C <i>Standaard: 0 °C</i>
050	Duur van de displayverlichting Stelt de duur in, dat het display na de bediening verder verlicht wordt.	0 ... 30 sec. in 5 sec. stappen <i>Standaard: 15 sec</i>

DEU

ENG

FRA

NDL

ITA

ESP



DEU

ENG

FRA

NDL

ITA

ESP

Nr.	Omschrijving	Instelling
090	Signalering schakeluitgang Signaleert de aansturing van actuators door een knipperend verwarmen- resp. koelensymbool.	0 = gedeactiveerd 1 = geactiveerd <i>Standaard: 1</i>
110	Werkzin schakeluitgang Stelt de werkin van aangesloten actuators in: <ul style="list-style-type: none">• Normally closed (NC)• Normally open (NO)	0 = NC 1 = NO <i>Standaard: 0</i>
161	Vorstbeschermingstemperatuur Activeert de vorstbeschermingsfunctie bij het onderschrijden van de ingestelde temperatuur.	5 ... 10 °C <i>Standaard: 5</i>
170	Smart Start/Smart Stop-functie (CU-REGC-24V / CU-REGC-230V) Leert het temperatuurgedrag van de ruimte aan.	0 = gedeactiveerd 1 = geactiveerd <i>Standaard 1</i>
190	Ventielbeschermingsfunctie Cyclisch openen van het ventiel om een vastzetten te verhinderen.	0 ... 28 dagen <i>Standaard: 14</i>
191	Ventielaanstuurdur Tijd voor het aansturen van actuators voor de uitvoering van de ventielbeschermingsfunctie.	0 ... 10 min <i>Standaard: 5 min</i>

5 Comfort- en beveiligingsfuncties

5.1 Comfortfuncties

Voor het gebruikerscomfort bevat de kamertemperatuurregelaar functies voor het regelen van de comforttemperatuur.

5.1.1 Smart Start/Smart Stop-functie

Enkel kamertemperatuurregelaar Control (CU-REGC-24V / CU-REGC-230V)

De Smart Start/Smart Stop-functie (parameter 170) berekent automatisch de nodige voorlooptijden, zodat bij de start- en eindtijd van de Komfort-programma's de ingestelde comforttemperatuur klaarstaat.

5.1.2 Change Over verwarmen/koelen

Kamertemperatuurregelaar Komfort, Control

De Change Over-functie schakelt de volledige installatie aan de hand van een extern signaal om tussen verwarmen en koelen.

5.2 Beveiligingsfuncties

De kamertemperatuurregelaar beschikt over beveiligingsmaatregelen ter vermindering van schade aan de volledige installatie.

5.2.1 Ventielbeschermingsfunctie

In tijdsruimten zonder ventielaansturing (bv. buiten de verwarmingsperiode), worden alle ventielen cyclisch geopend. Daardoor wordt een vastzetten van de ventielen verhinderd (parameters 190 en 191).

5.2.2 Vorstbeschermingsfunctie

Onafhankelijk van de bedrijfsmodus beschikt de kamertemperatuurregelaar over een vorstbeschermingsfunctie (parameter 161). Na het onderschrijden van de vorstbeschermingstemperatuur worden alle aangesloten actuators aangestuurd en de ventielen geopend.

DEU

ENG

FRA

NDL

ITA

ESP

6 Onderhoud

6.1 Foutverhelping

Aanduiding	Betekenis	Mogelijke verhelping
— — —	Meettemperatuur interne/ externe sensor overschreden	Interne sensor/Kamersensor <ul style="list-style-type: none">• Externe warmtebronnen in de directe omgeving verwijderen en wachten tot de sensor afgekoeld is.• De kamersensor ev. opnieuw positioneren.• De kamertemperatuurregelaar/kamersensor controleren en ev. laten vervangen. Vloersensor <ul style="list-style-type: none">• Vloersensor controleren en ev. laten vervangen.
0004	Storing externe sensor (kamer-/vloersensor)	<ul style="list-style-type: none">• Geen externe sensor aangesloten.• De fabrieksinstellingen herstellen.• In het menu <i>Service</i> onder parameter 040 de externe sensor deactiveren.• De externe sensor controleren en ev. laten vervangen.
0010	Storing interne sensor	<ul style="list-style-type: none">• De fabrieksinstellingen herstellen.• De kamertemperatuurregelaar controleren en ev. laten vervangen.

DEU

ENG

FRA

NDL

ITA

ESP

6.2 Reiniging

Voor het reinigen een droog, oplosmiddelvrij, zacht doek gebruiken.

DEU

ENG

FRA

NDL

ITA

ESP